

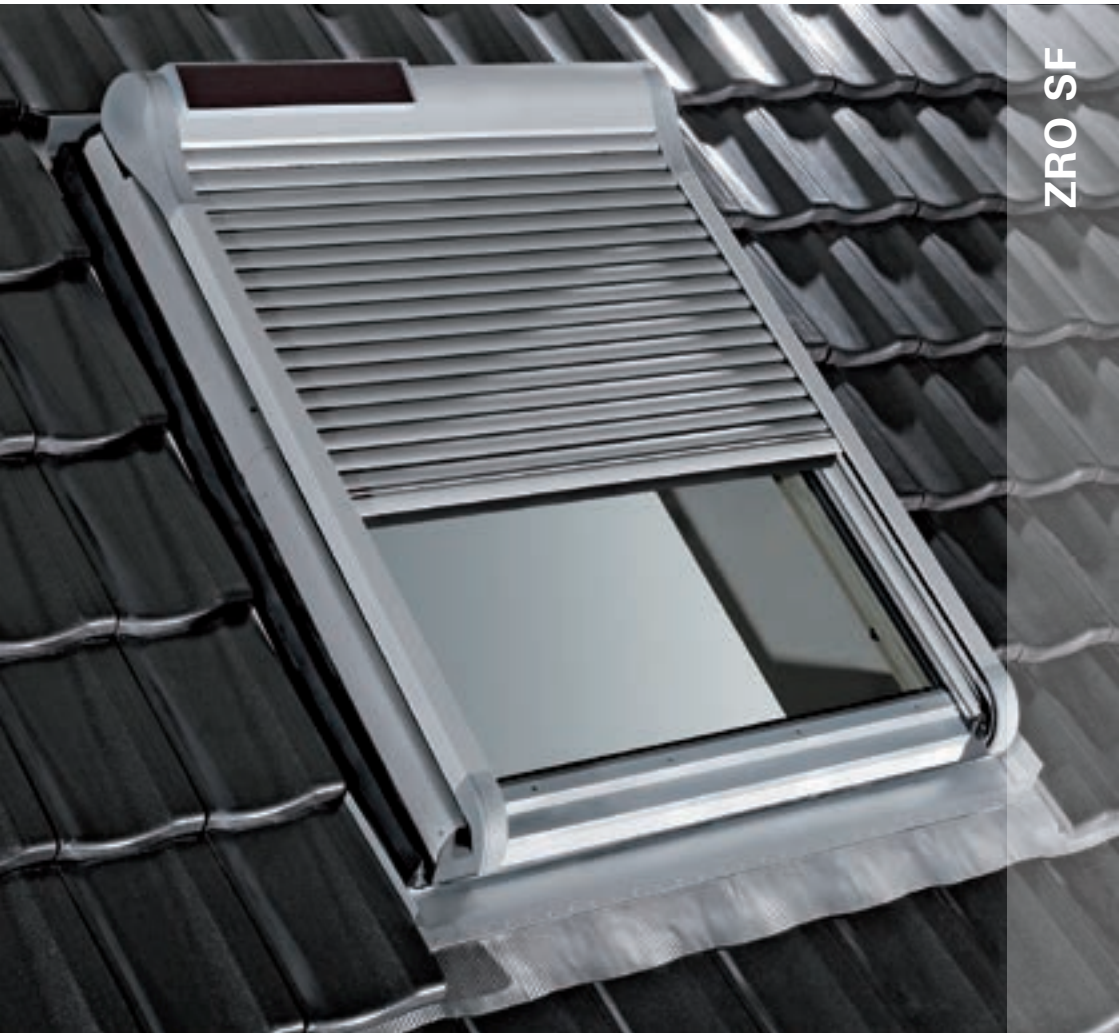

Aussenrollladen Solar Funk

Radio controlled solar exterior roller shutter



ZRO SF



Deutschland

Hinweise/ Sicherheitshinweise

- Bitte lesen Sie vor Montagebeginn des Außenrollladens die gesamte Einbauanleitung sorgfältig durch! Hinweise dieser Anleitung müssen unbedingt beachtet werden, um die sichere Bedienung und Funktion des Produkts gewährleisten zu können. Bewahren Sie diese Anleitung für eine spätere Verwendung auf und geben Sie sie ggf. einem neuen Besitzer weiter.
- Im Einzelfall kann die Funktion des Außenrollladens Solar-Funk eingeschränkt sein, z.B. bei Ausrichtung der Solarzellen nach Norden, oder wenn das Solarmodul die meiste Zeit im Schatten liegt.
- Technische Änderungen vorbehalten.

- ⚠ In schneereichen Gebieten ist eine Schneefangeinrichtung, oberhalb des Rollladens zu montieren.
- Der Strom des Solarmoduls wird im Akku gespeichert. Sollte dieser einmal entladen sein, wird er sich im Laufe einiger Tage wieder aufladen (je nach Sonnenstunden). Sie können den Akku (im Falle einer Entladung) über die vorhandene Ladebuchse (5,5x2,5) und ein unregelmäßiges Steckernetzgerät (12V/300mA) über Nacht wieder aufladen. Bitte beachten Sie aber die Hinweise des Steckernetzgerätes.
- Überprüfen Sie regelmäßig die Verschmutzung des Solarmoduls und reinigen Sie dieses ggf. mit Wasser. Halten Sie das Solarmodul im Winter möglichst schnee- und eisfrei.
- Verbrauchte Akkus müssen fachgerecht entsorgt werden. Bitte ersetzen Sie die Akkus nur durch identische Typen!
- Halten Sie Kinder von Fernsteuerungen fern!

Technische Daten:

Akku Ni-MH:	12 V / 2300 mAh
Solarmodul:	12 V / 2 W
Antrieb:	12 V

France

Conseil/ Recommandation de sécurité

- Veuillez s'il vous plaît lire toute la notice de pose du volet avant de commencer la pose ! Les recommandations de cette notice doivent être scrupuleusement respectées afin de garantir une bonne utilisation et un bon fonctionnement. Conserver cette notice pour une consultation ultérieure et veuillez la remettre, dans le cas de la vente de votre bien , au nouveau propriétaire.
- Le fonctionnement du volet roulant solaire peut être réduit, dans le cas où le capteur solaire serait orienté vers le nord ou qu'il soit la majeure partie du temps à l'ombre.
- Sous réserve de modifications

- ⚠ Prévoir, pour les sites à fort enneigement, une retenue/défecteur au-dessus du volet.
- L'électricité produite par le capteur solaire est stockée dans une batterie. Si celle-ci venait à être déchargée, il lui faudrait quelques jours pour se recharger (en fonction de l'ensoleillement).
- Il est possible de recharger la batterie en branchant un transformateur délivrant 12V/300mA continu sur la prise prévue à cet effet (12 heures de charge maxi). Veuillez s'il vous plaît respecter les recommandations indiquées sur le transformateur.
- Vérifier régulièrement la propreté du capteur solaire et le cas échéant le laver à l'eau. Veillez, dans la mesure du possible, à ce qu'il ne soit pas recouvert de neige ou de glace en hiver.
- Les batteries usagées doivent être déposées dans une décharge prévue à cet effet. Veillez à ce que les batteries de remplacement soient du même type.
- Veuillez tenir la télécommande radio hors de portée des enfants.

Données techniques:

Batterie Ni-MH:	12 V / 2300 mAh
Capteur solaire:	12 V / 2 W
Moteur :	12 V

Great Britain

Safety advice/ recommendations

- Please read all the installation instructions before starting to install the blind! The recommendations contained in these instructions must be followed exactly in order to ensure correct use and operation. Please retain these instructions for future use and to pass on to a new owner should you ever sell your property.
- The operation of the exterior roller shutter sun blind may be reduced in a situation where the sunlight sensor is pointing towards the north or where it is in the shade for the greater part of the time. We reserve the right to make any amendment.
- ⚠ For sites where high snowfall can be expected, protection or a deflector should be provided above the blind.
- Electricity produced by the sunlight sensor is stored in a battery. If the battery has just been discharged it will need several days to recharge (depending on the amount of sunshine)
- It is possible to recharge the battery by connecting it to a 12V/300mA DC transformer using the socket provided for this purpose (maximum 12 hours charge). Please follow the instructions given on the transformer.
- Check regularly that the sunlight sensor is clean and if need be, wash it with water. As much as possible, ensure that it does not become covered in snow or ice in winter.
- Used batteries should be disposed of in facilities provided for the purpose. Ensure that replacement batteries are of the same type. Keep the radio remote control out of the reach of children.

Technical data:

Ni-MH Battery:	12 V / 2300 mAh
Sunlight sensor:	12 V / 2 W
Motor:	12 V



Nederland/Belgique

Aandachtspunten/ Veiligheids aandachtspunten

- Leest u voor u begint met het bouwen van het rolluik de gehele handleiding zorgvuldig door! Aanwijzingen in deze handleiding moeten zeker opgevolgd worden om de bediening en het gebruik van het product te garanderen. Bewaar deze handleiding voor later gebruik en geef hem tzt door aan een nieuwe eigenaar.
- In enkele gevallen is de functie van het rolluik Solar radiografisch beperkt. Dit komt meestal voor wanneer de Solarcellen naar het noorden gericht zijn en/of wanneer deze in de schaduw ligt.
- Technische veranderingen voorbehouden.

 In sneeuwrijke gebieden is een sneeuwvangster boven het rolluik aan te raden.

- De stroom van de Solarmodule wordt in de accu opgeslagen. Is deze geheel ontladen dan zal hij zich binnen 1 dag weer opladen (Afhankelijk van de zonne-uren)
- U kunt de accu (in geval van een totale ontlading) via de aansluitstekker (5.5 x2.5) en een oplaadapparaat (12V/300mA) nachts weer opladen. Let u op de gebruikshandleiding van het oplaadapparaat.
- Controleert u regelmatig de Solarmodule op vervuiling, u kunt deze schoonmaken met water. Houd u ook in de winter de Solarmodule sneeuw- en ijsvrij.
- Defecte accu's dienen via de juiste kanalen te worden afgevoerd. Bij vervanging van de accu alleen het zelfde type gebruiken.
- Houdt u kinderen weg van de afstandsbediening.

Technische informatie:

Accu Ni-Mh: 12V / 2300mAh
Solarmodulen : 12V / 2W
Aandrijving : 12V

España

Consejo/recomendación de seguridad

- ¡Sirvase leer todo el prospecto de instalación de la persiana antes de comenzar la instalación! Las recomendaciones de este prospecto deben respetarse escrupulosamente con el fin de garantizar una buena utilización y un buen funcionamiento. Conservar este prospecto para una consulta posterior y sirvase entregarlo, en el caso de la venta de su bien, al nuevo propietario.
- El funcionamiento de la persiana solar puede reducirse, en caso de que el captador solar se oriente hacia el norte o en una zona sombreada, la mayor parte del tiempo.
- A reserva el derecho de realizar modificaciones.

 Prever, para los lugares con mucha nieve, una retención/deflector por encima de la persiana.

- La electricidad producida por el captador solar se almacena en una batería. Si ésta llegara a descargarse, tardaría unos días en recargarse (en función de la insolación).
- Es posible recargar la batería conectando un transformador que suministre 12V/300mA en continuo a la toma prevista para este fin (12 horas de carga máximo). Sirvase respetar las recomendaciones indicadas en el transformador.
- Comprobar regularmente el estado del captador solar y, cuando proceda, lavarlo con agua. En la medida de lo posible, procurar que no se cubra con nieve o hielo en invierno.
- Las baterías gastadas deben depositarse en una descarga prevista para este fin. Tener cuidado con que las baterías de recambio sean del mismo tipo.
- Conservar el mando a distancia radio fuera del alcance de los niños.

Datos técnicos:

Batería Ni-MH: 12V / 2300 mAh
Captador solar: 12V / 2W
Motor : 12V

Portugal

Conselhos/recomendações de segurança

- Leia, por favor, todas as instruções de montagem da persiana antes de iniciar a montagem! As recomendações destas instruções devem ser escrupulosamente respeitadas, para garantir uma boa utilização e um bom funcionamento. Conserve estas instruções para consulta posterior e, em caso de venda do seu bem, entregue-a ao novo proprietário.
- O funcionamento do estore exterior de energia solar pode reduzir-se, no caso do módulo solar estar orientado para norte ou se estiver, na maior parte do tempo, à sombra.
- Sob reserva de modificações.

 Prever, para os locais onde neve fortemente, um retentor/deflector acima da persiana.

- A electricidade produzida pelo módulo solar é armazenada numa bateria. Se esta se descarregar, ser-lhe-ão necessários alguns dias para se recarregar (em função da exposição ao sol).
- É possível recarregar a bateria ligando-lhe um transformador que debite 12V/300mA contínuos na tomada prevista para este efeito (12 horas de carga máximo). Queira por favor respeitar as recomendações indicadas no transformador.
- Verificar regularmente a limpeza do módulo solar e se for o caso, lavá-lo com água. Na medida do possível, evite que ele fique coberto de neve ou de gelo durante o Inverno.
- As baterias usadas devem ser eliminadas num local previsto para o efeito. Verifique se as baterias de substituição são do mesmo tipo.
- Mantenha o telecomando rádio fora do alcance das crianças.

Dados técnicos:

Bateria Ni-MH: 12V / 2300 mAh
Sensor solar: 12V / 2W
Motor: 12V

Polska

Wskazówki/wskazówki bezpieczeństwa

- Proszę przeczytać przed rozpoczęciem montażu rolety zewnętrznej uważnie całą instrukcję obsługi! Należy koniecznie przestrzegać wskazówek, zawartych w tej instrukcji – tylko w ten sposób jest zagwarantowana bezpieczna obsługa i funkcjonowanie produktu. Proszę zachować tę instrukcję w celu późniejszego wykorzystania i ewentualnego przekazania nowemu posiadaczowi.
- W szczególnych przypadkach funkcjonowanie rolety zewnętrznej zasilanej energią słoneczną sterowanej pilotem może być ograniczone, np. przy ustawieniu kolektorów na północ lub, jeżeli kolektor pozostaje w cieniu przez dłuższy czas.
- Zmiany techniczne zastrzeżone.

 Na terenach, obfitujących w opady śniegu, należy zamontować na pokryciu dachu nad roletą płatek śniegowy.

- Prąd z modułu solarnego jest magazynowany w akumulatorze. Jeżeli akumulator się całkowicie wyladuje, doładuje się ponownie w ciągu kilku dni (w zależności od ilości godzin nasłonecznienia).
- Akumulator (w przypadku wyladowania) można naładować w przeciągu nocy poprzez złącze ładowarki (5,5 x 2,5) i urządzenie sieciowe (12 V/300mA). Należy stosować się do wskazówek podanych na urządzeniu sieciowym.
- Należy regularnie kontrolować stopień zabrudzenia modułu solarnego i w razie potrzeby oczyścić go wodą. W czasie zimy chronić moduł przed zasłonięciem go przez śnieg i lód.
- Zużyty akumulator należy utylizować zgodnie z przepisami. Podczas wymiany akumulatora stosować wyłącznie identyczny typ.
- Nie dopuszczać do kontaktu dzieci ze sterownikami.

Dane techniczne:

Akumulator Ni-MH: 12 V/2300 mAh

Moduł solarny: 12 V / 2 W

Napęd: 12 V

Россия/ Україна

Указания/ вказання по безпеки

- Перед установкой рольставней прочитайте инструкцию по ее обслуживанию. Убрать слово „ее“. Следует обязательно соблюдать указания, изложенные в инструкции, чтобы иметь гарантию безопасного обслуживания и работы изделия. Сохраните инструкцию для дальнейшего применения и возможной передачи другому потребителю.
- В некоторых случаях оперирование внешних рольставней, питаемых от солнечных модулей и управляемых при помощи пульта, может быть ограничено, например, при ориентировании солнечных элементов на северную сторону или когда элемент надолго остается в тени.
- Производитель оставляет за собой право внесения технических изменений.

 В регионах, где случаются обильные снегопады, необходимо смонтировать на покрытии крыши над рольставнями козырек от снега.

- Ток, вырабатываемый солнечным модулем, накапливается в аккумуляторе. Будучи полностью разряженной, батарея полностью заряжается в течение нескольких дней (в зависимости от количества солнечных часов).
- Аккумулятор (в случае разрядки) можно зарядить за ночь при помощи зарядного устройства (5,5 x 2,5) и сетевого адаптера (12 В/300 мА). Внимание! Соблюдать требования указанные на сетевом адаптере.
- Необходимо регулярно проверять степень загрязнения солнечного модуля и при необходимости очищать его водой. Зимой беречь от попадания на модуль снега и льда.
- Аккумулятор, отслуживший свой срок, надлежит утилизировать в соответствии с требованиями. При замене аккумулятора использовать только идентичный тип.
- Не допускать детей к управлению устройством.

Технические характеристики

Батарея Ni-MH: 12 В / 2 300 мАч

Солнечный модуль: 12 В / 2 Вт

Мощность: 12 В

Eesti

Näpunäited / ohutusjuhend

- Enne välirulo paigaldamist lugege palun hoolikalt läbi paigaldus- ja hoidluse juhend! Tingimata tuleb kinni pidades instruksioonis toodud juhustest, tagades sell viisil toote ohutu töötamise ning selle ohutu teenindamise. Soovitame antud paigaldusjuhend õige kasutuse ja hoolduse meedetuletamiseks alles hoida.
- Mõningatel juhtudel võib päikeseenergia töötava välirulo funktsioneerimine olla piiratud, näiteks kui rulood on paigutatud põhja suunas või kui päikeseplaterei on pikemat aega varjus.
- Tootja jätab endale õiguse tehniliste muudatuste sissemivimiseks.

 Lumerohketes kohtades tuleb rulooga varustatud katuseakna kohale paigaldada lumetõke

- Energia koguneb päikeseplatereist akusse. Kui aku saab tühjaks, laetakse see täis mõne päeva jooksul (olenevalt päikesevalguse hulgest).
- Aku (tühjakslaadimise korral) võib selle uuesti õõ jooksul täis laadida laadija (5,5 x 2,5) ning alaldi (12 V/300mA) abil Tähelepanu! Järgige laadija ja alaldi kasutusjuhendit.
- Päikeseplaterei maksimaalse töövõime tagab selle puhas ja vigastusteta pind. Selleks tuleks platereid regulaarselt kontrollida ja puhastada, vajadusel pesta veega. Talvel tuleks platereid puhastada lumest ja jääst.
- Kasutatud aku utiiseerida vastavalt eeskirjadele. Aku vahetamisel kasutada vaid sama tüüpi akusid.
- Hoidke välirulo kaug-juhtimispuhli, vältimaks selle vigastusi lastele kättesaamatud kohas.

Tehnilised andmed:

Aku Ni-MH: 12 V / 2300 mAh

Päikeseplaterei: 12 V / 2 W

Mootor: 12 V



■ Latvija

Norādījumi/ drošības norādījumi

- Pirms ārējo žalūziju uzstādīšanas sākšanas lūdz uzmanīgi izlasiet visu apkalpošanas instrukciju! Noteikti jāievēro šajā instrukcijā ietvertie norādījumi, lai garantētu drošu produkta apkalpošanu un darbību. Lūdzu saglabāties šo instrukciju, ja tā būtu nepieciešama vēlāk vai ja tā jānodod nākošajam īpašniekam.
- Atsevišķos gadījumos ar saules enerģiju darbināmo un ar tālvadības pulti vadāmo ārējo žalūziju darbība var būt ierobežota, piem., ja kolektori tiek vērsti uz ziemeļiem vai, ja kolektors atrodas ēnā ilgāku laiku.
- Ražotājs patur tiesības veikt tehniskas izmaiņas.

⚠ Apgabalos, kur ir daudz sniega, uz jumta seguma virs žalūzijām ir jāuzstāda sniega aizsargs.

- Strāva no solārā moduļa tiek uzkrāta akumulatorā. Ja baterija pilnībā izlādējusies, tad tā atkal uzlādējas vairāku dienu laikā (atkarībā no tā, cik stundas to apspīd saule).
- Akumulatoru (izlādēšanās gadījumā) var uzlādēt nakts laikā, savienojot lādētāju (5,5 x 2,5) ar tīkla ierīci (12 V/300mA). Jāievēro norādījumi uz tīkla ierīces.
- Regulāri jāpārbauda, vai solārāis modulis nav kļuvis netīrs, un nepieciešamības gadījumā tas jānotīra ar ūdeni. Ziemas laikā jāraugās, lai moduli neaizklātu sniegš un ledus.
- Noliecotais akumulators jālikvidē atbilstoši norādījumiem. Nomainot akumulatoru, drīkst izmantot vienīgi identisku tipu.
- Neļaut bērniem darboties ar vadības pulti.

Tehniskie dati:

Akumulators Ni-MH: 12V / 2300 mAh
Solārāis modulis: 12 V / 2 W
Spriegums: 12 V

■ Lietuva

Nurodymas/ saugumo taisyklės

- Prieš montuojant išorines žaluzies, prašome atidžiai perskaityti visą montavimo instrukciją! Norint užtikrinti saugų gaminio naudojimą ir funkcionalumą, būtina griežtai laikytis šioje instrukcijoje pateikiamų nurodymų. Prašome išsaugoti šią instrukciją, kad būtų galima pasinaudoti ja vėliau ir esant būtinybei, perduoti naujam vartotojui.
- Išorinėse žaliuzėse su distanciniu Kai kuriais atvejais išorinių žaliuzių, kurios maitinamos saulės energija ir valdomos nuotoliniu pulteliu, veikimas gali būti ribotas, pvz., kai saulės maitinimo elementai yra šiaurinėje pusėje ar ilgesnį laiką lieka šešėlyje.
- Gamintojas pasilieka teisę daryti techninius pakeitimus.

⚠ Vietose, kur gausiai sniega, rekomenduojama virš išorinių žaliuzių ant stogo dangos sumontuoti apsauginį sniego baubtuvą.

- Srovė iš saulės modulių kaupiama akumulatoriuje. Jeigu baterija visiškai išsikrauna, pakraunama per kelias dienas (priklausomai nuo dienos saulėtumo).
- Akumuliatorių (jeigu išsikrovė) galima pakrauti per naktį krovikli (5,5x2,5) tinklo prietaisu (12 V/300mA). Būtina laikytis su tinklo prietaiso instrukcijos.
- Būtina reguliariai tikrinti saulės modulių užterštumą ir prireikus nuvalyti jį vandeniu. Žiema reikia saugoti, kad modulių neužklotų sniegas ar ledas.
- Panaudotą akumuliatorių utilizuoti pagal taisykles. Keičiant akumuliatorių naudoti tik identiško tipo.
- Neleisti, kad vaikai liestų valdymo pultelius montavimo metu.

Techniniai duomenys:

Akumulatorius Ni-MH: 12V/2300 mAh
Saulės modulis: 12 V / 2 W
Pavara: 12 V

■ Česká republika

Doporučení / bezpečnostní upozornění

- Prosíme, přečtěte před zahájením montáže vnější žaluzie pečlivě celý návod! Pro bezpečnou obsluhu a funkci výrobku je třeba upozornění tohoto návodu bezpodmínečně respektovat. Uchovejte návod pro pozdější použití a předejte jej případně novému majiteli.
- V jednotlivých případech může být funkce vnější žaluzie Solar-Funk omezena, např. při orientaci solárních článků na sever nebo tehdy, je-li solární modul většinu času ve stínu.
- Technické změny vyhrazeny.

⚠ V oblastech s větším výskytem sněhu doporučujeme nad žaluzii namontovat vhodné sněhové zábrany.

- Proud ze solárního článku se akumuluje do akumulatoru. V případě jeho vybití se během několika dnů (podle počtu hodin slunečního svitu) opět dobije.
- Akumulátor ale můžete (v případě vybití) přes noc opět dobít s použitím nabíjecí zdičky (5,5x2,5) a neregulovaného síťového zdroje (12V/300mA). Prosíme, respektujte upozornění pro použití síťové nabíječky.
- Kontrolujte pravidelně znečištění solárního modulu a případně jej vyčistěte vodou. V zimě udržujte solární modul pokud možno prostý sněhu a ledu.
- Upotřebené akumulátory je třeba odborně zlikvidovat. Nahraďte, prosíme, akumulátory identickým typem!
- Udržujte děti v bezpečné vzdálenosti od dálkového ovládání!

Technická data:

Akumulátor Ni-MH: 12V / 2300 mAh
Solární modul: 12 V / 2 W
Pohon: 12 V

🇸🇰 Slovenská republika

Pokyny /

bezpečnostné upozornenie

- Prosíme, prečítajte si pred začatím montáže vonkajšej žalúzie pozorne celý návod! Pre bezpečnú obsluhu a funkciu výrobku je nutné upozornenia tohto návodu bezpodmienečne rešpektovať. Ušchovajte návod pre neskoršie použitie a odovzdajte ho prípadne novému majiteľovi.
- V jednotlivých prípadoch môže byť funkcia vonkajšej žalúzie Solar-Funk obmedzená, napr. pri orientácii solárnych článkov na sever alebo vtedy, keď je solárny modul väčšinu času v tieni.
- Technické zmeny vyhradené.

⚠️ V oblastiach s väčším výskytom snehu odporúčame nad žalúziu namontovať vhodné snehové zábrany.

- Prúd zo solárneho článku sa akumuluje do akumulátoru. V prípade jeho vybitia sa v priebehu niekoľkých dní (podľa počtu hodín slnečného svitu) opäť dobije.
- Akumulátor ale môžete (v prípade vybitia) cez noc opäť dobíť pomocou k tomu určenej zásuvky (5,5x2,5) a neregulovaného sieťového zdroja - nabíjačky (12V/300mA). Prosíme, rešpektujte pokyny pre použitie sieťovej nabíjačky.
- Kontrolujte pravidelne znečistenie solárneho modulu, prípadne ho vyčistite vodou. V zime udržiavajte solárny modul, pokiaľ je to možné, očistený od snehu a ľadu.
- Opotrebované akumulátory je potrebné odborné zlikvidovať. Nahraďte, prosíme, akumulátory identickým typom!
- Zdržiavajte deti v bezpečnej vzdialenosti od diaľkového ovládania!

Technické údaje

Akumulátor Ni-MH: 12 V / 2300 mAh
Solárny modul: 12 V / 2 W
Pohon: 12 V

🇮🇪 Magyar Köztársaság

Utasítások/

Biztonsági előírások

- Kérjük, hogy a külső redőnyök beszerelése előtt gondosan olvassa el a teljes beszerelési útmutatót! Az ebben az útmutatóban található utasításokat feltétlenül be kell tartani, ahhoz hogy a termék biztonságos kezelését és működését garantálni tudjuk. Kérjük őrizze meg ezt az útmutatót egy esetleges későbbi felhasználás céljából és adjá át adott esetben pl. értékesítés esetén az új tulajdonosnak.
- Egyedi esetben a „Solar Funk” külső redőny funkciója korlátozott lehet, pl. a szolárcellák észak felé állnak vagy a szolármodul legtöbbször árnyékban van.
- Műszaki változtatások jogát fenntartjuk.

⚠️ Olyan területen, ahol gyakran havazik, a külső redőny felett hófogókat kell felszerelni.

- A szolármodul árama az akkuban tárolódik. Amennyiben ez valamikor lemerülne, akkor néhány napon belül feltöltődik (a napos órák számától függően)
- Az akkut (lemerülés esetén) egy töltőhűvelyen (5,5x2,5) és egy szabályozatlan hálózati töltőkészüléken keresztül (12V/300mA) éjszaka fel lehet tölteni. Kérjük hogy olvassa el a készüléken feltüntetett utasításokat.
- Vizsgálja meg rendszeresen a szolármodul szennyezettségét és adott esetben tisztítsa le vízzel. Télen lehetőleg akadályozza meg a hó és a jég lerakódását.
- Az elhasznált akkukat szakszerűen kell leselejtezni. Kérjük, hogy csak azonos típusokra cserélje ki az akkukat.
- Gyerekek kezébe ne kerüljön a távirányító!

Műszaki adatok:

Akku Ni-MH: 12 V / 2300 mAh
Szolármodul: 12 V / 2 W
Motor: 12 V

🇸🇯 Slovenija

Navodila

- Prosimo, da pred montažo zunanjih rolet skrbno preberete vsa navodila za vgradnjo! Da bo zagotovljeno varno upravljanje in delovanje izdelka, nujno upoštevajte napotke iz teh navodil. Navodila hranite za morebitno poznejšo uporabo in jih po potrebi posredujte novemu lastniku.
- V posameznih primerih je lahko delovanje solarne zunanje rolete na radijsko upravljanje omejeno, npr. pri namestitvi solarnih celic na severni strani ali če je solarni modul večino časa v senci.
- Pridržujemo si pravico do tehničnih sprememb.

⚠️ Na območjih, kjer zapade več snega, je potrebno nad rolete montirati snegolove.

- Električno napetost solarnega modula hrani akumulátor. Če se bo kdaj izpraznil, se bo v roku nekaj dni (odvisno od števila sončnih ur) spet napolnil.
- Akumulátor lahko (v primeru, ko se izprazni) čez noč napolnite prek napajalne doze (5,5 x 2,5), ki je namenjena napajanju napajalnika za akumulátor (12 V / 300 mA). Prosimo, upoštevajte navodila pretvornika napetosti. Redno preverjajte, ali je solarni modul umazan, in ga po potrebi očistite z vodo. Pozimi ga, če je le mogoče, očistite snega in ledu.
- Iztrošeni akumulatorji so posebni odpadki, zato jih ne odvrzite v smeti. Prosimo, da akumulator nadomestite z enakim tipom!
- Radijski oddajniki naj ne bodo na dosegu otrok!

Tehnični podatki:

Akumulator Ni-MH: 12 V / 2300 mAh
Solarni modul: 12 V / 2 W
Pogon: 12 V



Italia

Consigli /

Indicazioni di sicurezza

- Per favore leggete interamente ed accuratamente queste istruzioni di montaggio prima di iniziare l'installazione della tapparella esterna! Le indicazioni di questa guida devono venir assolutamente rispettate per poter garantire il sicuro utilizzo e le funzioni proprie del prodotto. Conservate perciò questa guida anche per un utilizzo futuro e nel caso passatela anche ad un nuovo proprietario.
- In qualche singolo caso la funzionalità della tapparella esterna Solar-Funk può risultare ridotta, ad esempio con l'orientamento dei pannelli solari verso Nord oppure quando il modulo solare rimane la maggior parte del tempo in ombra.
- Escluse modifiche tecniche.



Per le regioni nevose è disponibile anche un allestimento aggiuntivo da montare al di sopra della tapparella.

- La corrente del modulo solare sarà immagazzinata in un accumulatore. Questo deve essere scaricato almeno una volta, si ricaricherà di nuovo nel corso di una giornata (mai dopo le ore di sole).
- Potete caricare di nuovo l'accumulatore (nel caso di una scarica) sopra l'esistente manicotto del cassetto (5,5x2,5) e alimentarlo attraverso una spina per apparecchi elettrici (12V/300mA) durante la notte. Per favore considerate però le precauzioni relative alle prese elettriche.
- Controllate regolarmente l'imbrattamento dei moduli solari ed eventualmente puliteli con acqua. In inverno mantenete il modulo solare preferibilmente libero dalla neve e dal ghiaccio.
- Gli accumulatori consumati devono venir correttamente smaltiti. Per favore sostituite gli accumulatori solo con altri dello stesso tipo!
- Tenere i bambini lontani dai telecomandi!

Dati tecnici:

Accumulatore Ni-MH: 12V / 2300 mAh

Modulo solare: 12V / 2 W

Motore: 12 V



Hrvatska/Bosna i Hercegovina

Napomene/sigurnosne napomene

- Molimo Vas da prije početka montaže vanjske rolete pažljivo pročitate cijelo uputstvo za ugradnju! Napomena iz uputstva morate se obavezno pridržavati kako bi se osiguralo sigurno rukovanje i funkcija proizvoda. Sačuvajte ovo uputstvo za kasniju upotrebu i prema potrebi predajte novom vlasniku.
- Funkcija vanjske rolete na bežični solarni pogon može u pojedinim slučajevima biti ograničena, npr. ukoliko su solarne ćelije okrenute prema sjeveru ili ukoliko je solarni modul većinu vremena u sjjeni.
- Pridržano pravo tehničkih izmjena.



U područjima s puno snijega potrebno je iznad rolete montirati sistem snjegobrana.

- Struja solarnog modula sprema se u bateriju. Ukoliko se ista jednom isprazni, ponovno će se napuniti u roku od nekoliko dana (ovisno o broju sunčanih sati).
- Bateriju možete (u slučaju potpunog pražnjenja) preko postojećeg utikača za punjenje (5,5x2,5) i uređaja za priključak na mrežu s utikačem (12V/300mA) preko noći ponovno napuniti. Ali molimo pridržavajte se uputstava uređaja za priključak na mrežu.
- Redovno provjeravajte zaprljanje solarnog modula i ukoliko je potrebno isti očistite vodom. Tijekom zime čuvajte solarni modul od snijega i leda što je više moguće.
- Iskorištene baterije potrebno je stručno odstraniti. Molimo Vas da baterije zamijenite samo onima identičnog tipa!
- Držite djecu dalje od uređaja za daljinsko upravljanje!

Tehnički podaci:

Baterija Ni-MH: 12V / 2300 mAh

Solarni modul: 12V / 2 W

Pogon: 12 V

Greece

Συμβουλή /

σύσταση ασφαλείας

- Διαβάστε προσεκτικά τις οδηγίες τοποθέτησης του πατζουριού πριν αρχίσετε την τοποθέτηση! Οι οδηγίες αυτού του φύλλου πρέπει να τηρούνται κατά γράμμα για να διασφαλίσετε οσωτή χρήση και καλή λειτουργία. Φυλάξτε αυτό το φύλλο οδηγιών χρήσης για να τις συμβουλευέστε στο μέλλον, και σε περίπτωση πώλησης του σπιτιού σας παραδώστε το στον καινούργιο ιδιοκτήτη.
- Η λειτουργία του συρόμενου πατζουριού μπορεί να μειωθεί, όταν ο ανιχνευτής ήλιου στραφεί προς το βόρα ή όταν βρίσκεται στη σκιά την περισσότερη διάρκεια της ημέρας.
- Με την επιφύλαξη τροποποιήσεων.



Για τις περιοχές που χιονίζει πολύ, προβλέπεται σύστημα συγκράτησης/ εκτροπέα πάνω από το πατζούρι.

- Η ενέργεια που παράγεται απο τον ανιχνευτή ήλιου αποθηκεύεται σε μπαταρία. Αν η μπαταρία αποφορτίσει, χρειάζεται πολλές ημέρες για να επαναφορτίσει (ανάλογα με την ηλιοφάνεια).
- Μπορείτε να επαναφορτίσετε την μπαταρία συνδέοντας μετααχηματιστή που να παρέχει (12V/300mA) συνεχούς ρεύματος στην ειδική πρίζα (12 ώρες φόρτισης το μέγιστο). Τηρείτε οπωσδήποτε τις συστάσεις που αναγράφονται στο μετααχηματιστή.
- Ελέγχετε τακτικά αν είναι καθαρός ο ανιχνευτής ήλιου και ενδεχομένως πλύνετε τον με νερό. Αν είναι δυνατόν, φροντίστε να μησκειπάξετε από χιόνι ή πάγο τον χειμώνα.
- Τις χρησιμοποιημένες μπαταρίες πρέπει να τις παραδίετε σε ειδικό κέντρο ανάκτησης παλιών μπαταριών. Προσέχετε οι μπαταρίες που αγοράζετε να είναι ίδιου τύπου.
- Κρατάτε το ραδιοτηλεχειριστήριο μακριά από τα παιδιά.

Τεχνικά χαρακτηριστικά:

Μπαταρία Ni-MH: 12V / 2300 mAh

Ανιχνευτής ήλιου: 12V / 2 W

Μοτέρ: 12 V



	D1/ D	D1/ D	E ø3,9x13	F
84./ 6..	1		10	
73./ 43.		1	12	2

	K ø3,5x22	M	N
84./ 6..	4	1	1
73./ 43.			

1

D1
D

E 4x
ø3,9x13

WDF
84./6..

D

E

1

D1
D

E 6x
ø3,9x13

WDF
73./43.

D

E



2



D1
D

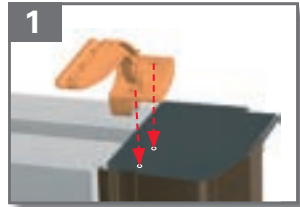

3

WDF
84./ 6..



WDF 84.K/ 64.K

WDF 84.K/ 64.K

WDF 84.H/ 6..H

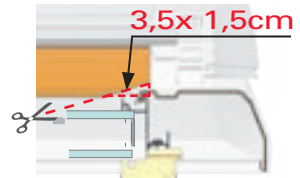
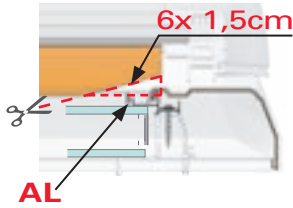
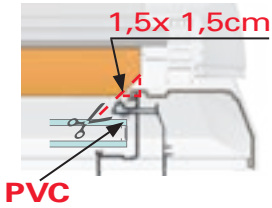

4

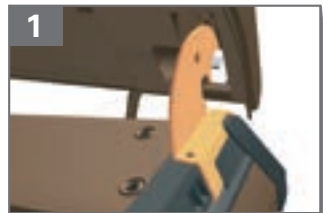
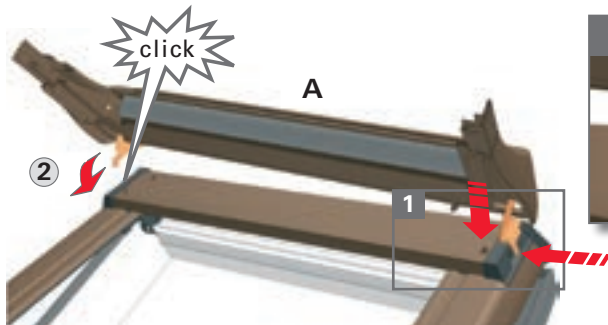

5



E 4x
ø3,9x13

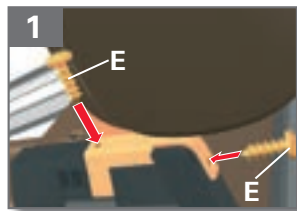
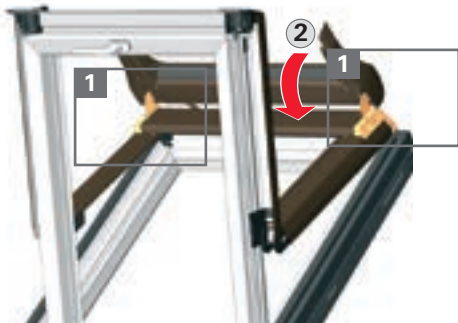

6



ø10 mm

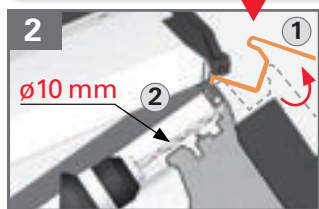
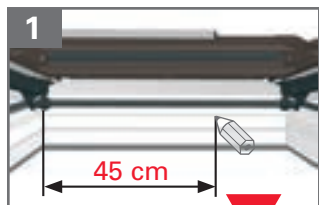

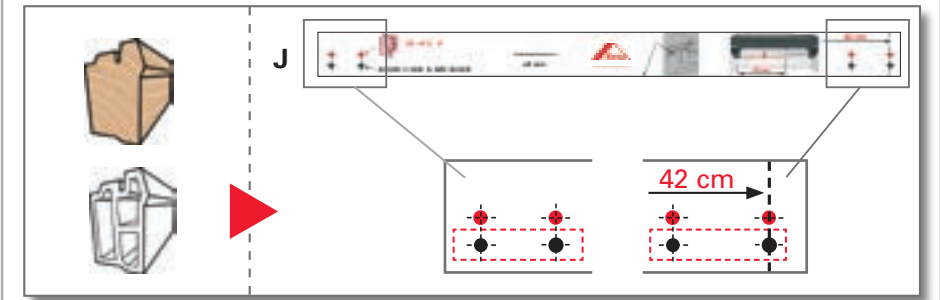
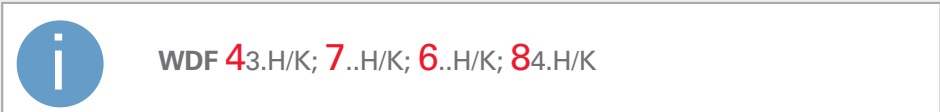
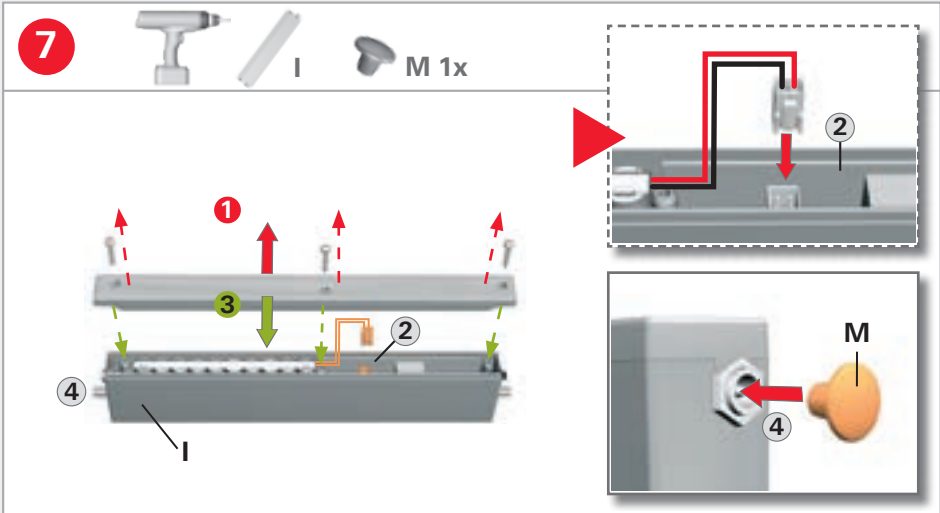

WDF 84.H/ 6..H

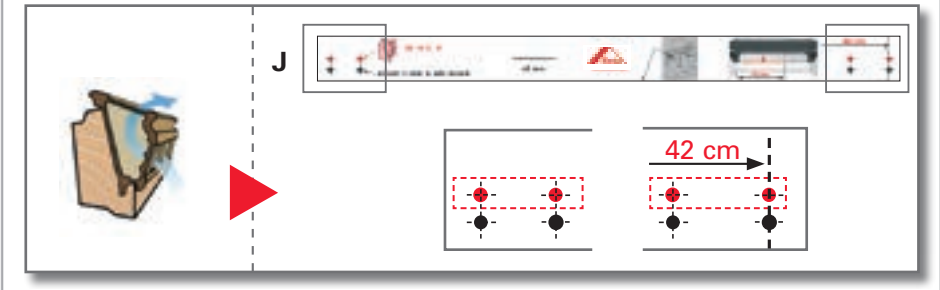

8



ø2 mm



J

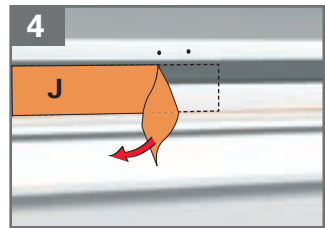
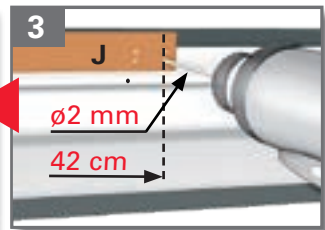
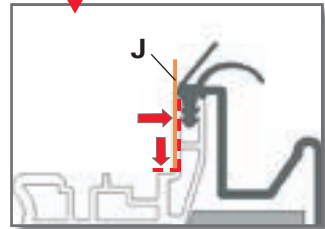
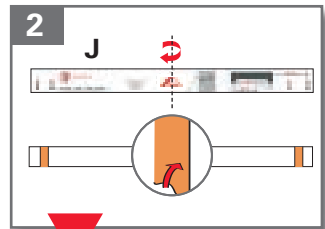
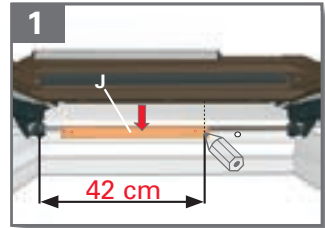
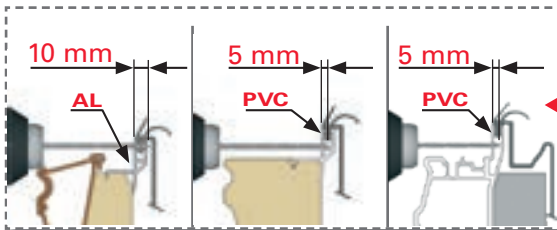

9



G



H



K 4x
ø3,5x22

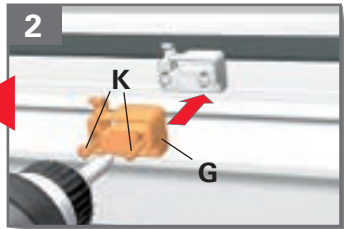
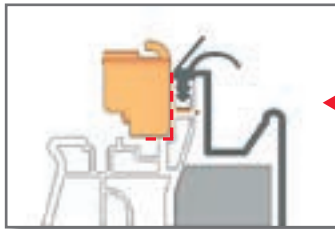
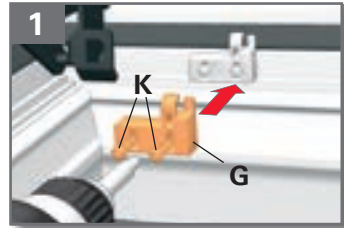

10

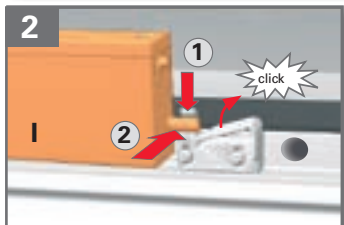
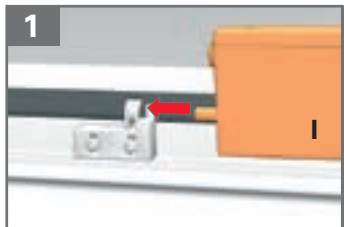
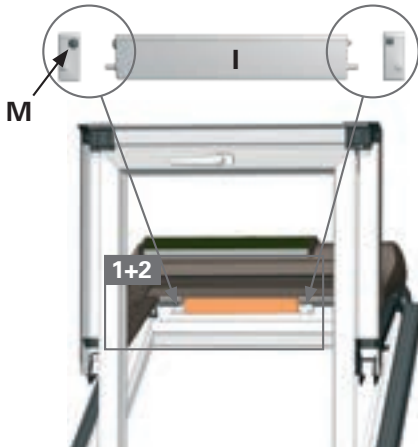

11

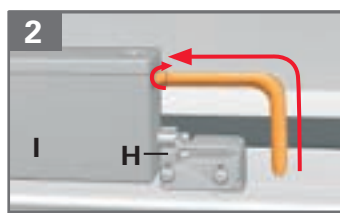
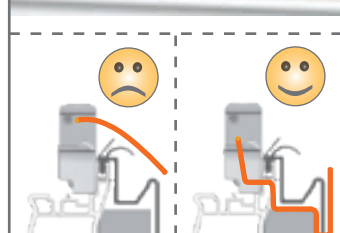
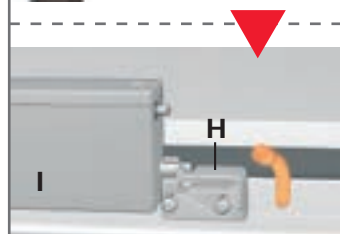
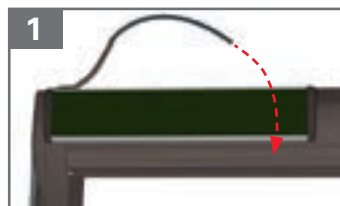

12

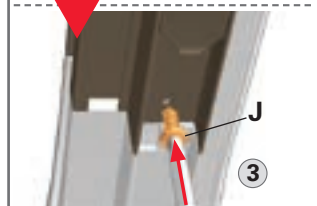
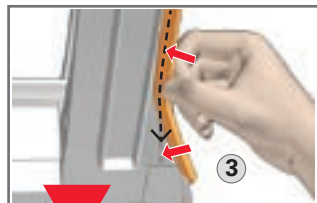
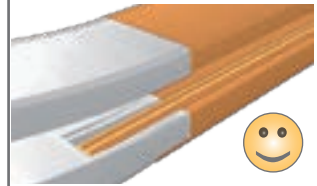
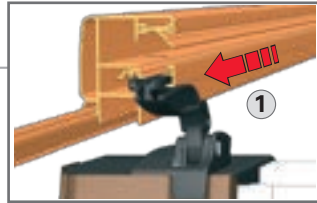
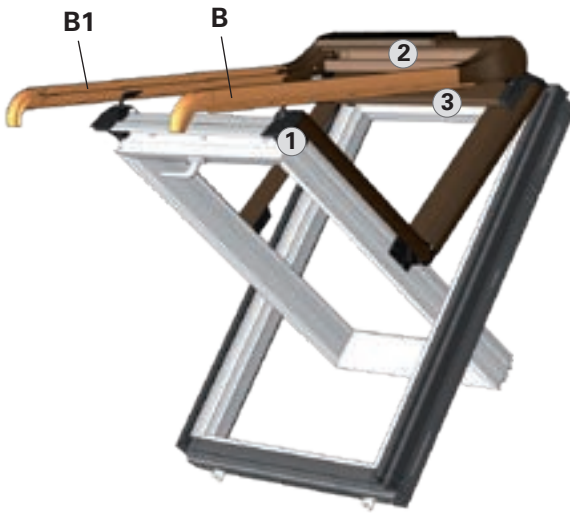

13



F 2x

WDF
73./43.

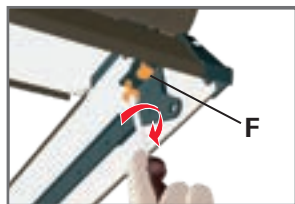

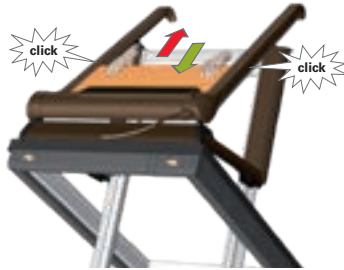

14 A

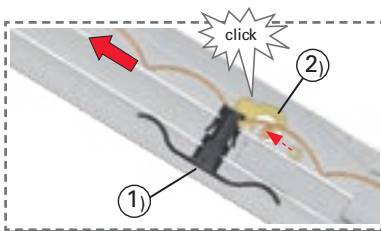

14 B

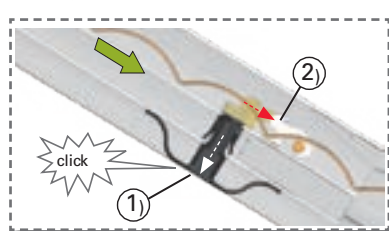
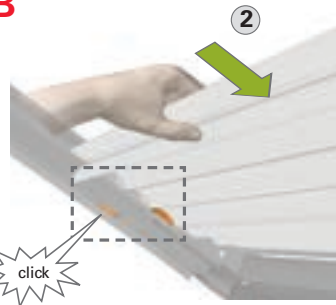

- Außenrollladen mit beiden Händen gleichmäßig nach unten ziehen, bis diese auf beiden Seiten mit einem "Klick" einrastet. (14A)
- Außenrollladen auf beiden Seiten ein Stück nach oben schieben bis es wieder "Klick" macht. (14B)

Eine erfolgreiche Aktivierung erkennen Sie daran, daß der Arretierbolzen 1) mit der Führungsschiene bündig ist und das rechts und links eine Federspannung an dem Außenrollladen anliegt.

Sollte die Feder/Gleitstück 2) einmal zurückspringen, verfahren Sie bitte wie auf Seite 21 beschrieben.

- Tirer le tablier vers le bas avec les deux mains, jusqu'à ce qu'un "clic", signifiant l'accrochage, a se fasse entendre. (14A)
- Faire remonter légèrement la toile des deux côtés jusqu'à ce qu'un nouveau "clic" se fasse entendre. (14 B)

L'activation est réussie lorsque le bouton d'accrochage 1) se trouve à fleur avec le rail de guidage et que le tablier est soumis à la tension du ressort à droite et à gauche.

Si le ressort 2) venait à se décrocher, veuillez vous référer à la marche à suivre décrite page 21.

- Pull the external roller shutter down evenly using both hands, until both sides audibly "click" into position. (14A)
- Push the external roller shutter upwards a little on both sides until it once again "clicks" into position. (14B)

Successful activation can be recognised when the stop bolt 1) is flush with the guide rail and both left and right edges of the roller shutter are taut under spring tension.

If the spring 2) becomes unhooked, please refer to the procedure that should be followed as described on page 21.



- Buitenrolluiken met beide handen gelijkmatig naar beneden trekken tot deze aan beide zijden met een „klik vastklikt“. (14A)
- Buitenrolluiken aan beide zijde een stuk naar boven schuiven tot hij weer „klikt“. (14B)

Een succesvolle activering herkent u aan het feit dat de vastzetbout 1) gelijk met de geleidingsrails ligt en dat er rechts en links spanning op de veren van het rolluiken zit.

Wanneer de veerophanging 2) terugspringt volg dan de instructies zoals op pagina 21 beschreven.



- Trzymając roletę zewnętrzną obiema rękami pociągnać ją równomiernie do dołu, aż zatrzaśnie się po obu stronach wydając odgłos kliknięcia. (14A)
- Przesunąć roletę zewnętrzną po obu stronach nieco do góry, aż ponownie wyda odgłos kliknięcia. (14B)

Udane uaktywienie rozpoznaje się po tym, że trzpień sprężynujący 1) wysunie się nieco z prowadnicy a pancierz rolety napięty jest po lewej i prawej stronie siłą sprężyny.

Jeżeli zaczep sprężyny 2) zeskooczy z uchwytu, należy postępować wg opisu na stronie 21.



- Ārējās rolādes ar abām rokām vienmērīgi jāvelk uz leju līdz tās fiksējas ar klikšķi. (14A)
- Ārējās rolādes abās pusēs nedaudz jāpastumj uz augšu līdz atkal noskan klikšķis. (14B)

Aktivācija ir veiksmīga, kad noturošās tapas 1) ir sajūgtas ar vadsliedi un abās pusēs rolāde ir atspērīga.

Ja atsperes āķis 2) izlec no turētāja, lūdzu rīkojieties sekojoši aprakstam 21. lpp.



- Tirar de la persiana exterior hacia abajo con ambas manos ejerciendo la misma fuerza con cada mano, hasta que ésta encaje en ambos lados con un “clic“. (14A)
- Empujar ambos lados de la persiana exterior un poco hacia arriba hasta que se oiga nuevamente un “clic“. (14B)

Cuando la activación se ha realizado con éxito, el perno de retención 1) está a ras con el riel guía y hay una tensión del muelle tanto en el lado derecho como en el izquierdo de la persiana.

Si el muelle 2) llegase a descolgarse, sírvase consultar el método descrito en la página 21.



- Потянуть полотно внешней рольставни обеими руками равномерно вниз, пока он не зафиксируется с обеих сторон щёлкнув. (14A)
- Подать полотно внешней рольставни немного вверх, пока с обеих сторон снова не прозвучит щелчок. (14B)
- При успешной активизации фиксатор 1) находится (на одном уровне) с направляющей планкой, а справа и слева на маркизу действует натяжение пружины.

Если крючок пружины 2) соскочит с ручки, следует поступить так, как описано на странице 21.



- Com as duas mãos, puxe a persiana exterior por igual para baixo até o ouvir engatar. (14A)
- Empurre a persiana exterior um pouco para cima de ambos os lados até ouvir novamente um “clique“. (14B)

Considera-se que a activação foi bem sucedida quando o perno de retenção 1) fica à face da calha guia e quando se sente, à direita e à esquerda, tensão de mola na persiana.

Se a mola 2) se despregar, consulte o procedimento a seguir, descrito na página 21.



- Tõmmake ruloo kahe käega võrdselt alla, kuni see fikseerub mõlemalt poolt klõpsuga. (14A)
- Lükake ruloo mõlemalt poolt pisut üles, kuni see jälle klõpsuga lukustub. (14B)

Ruloo tõkkorda seadmine on korrektne, kui lukustuspol 1) on juhtsiiniga tasa ning paremal ja vasakul mõjub ruloole vedrupinge.

Kui vedru haak 2) ei lukustunud, toimi vastavalt instruksioonile leheküljel 21.



- Işorines žaliuzes abiem rankom, vienodai, patraukite žemyn, kol jos užsifiksuos iš abiejų pusių (fiksavimo metu Jus išgirsite spragtelėjimą). (14A)
- Işorines žaliuzes per vieną kloštę, iš abiejų pusių patraukite į viršų, kol jos užsifiksuos į darbinę padėtį (fiksavimo metu Jus išgirsite spragtelėjimą). (14B)

Pavykusi aktyvavimą atpažinsite pagal tai, kad fiksatorius su kreipiančiais bėgeliais yra susijungęs ir kairėje bei dešinėje pusėje atsiranda spyruoklinės jungties įtampimas.

Jeigu spyruoklės kablys 2 išslysta iš laikiklio, prašome elgtis, kaip nurodyta 21 puslapyje.



- Húzzuk le a redőnyt mindkét kezűnkkel egyenletesen, amíg mindkét oldalon egy kattanással beakad. (14A)
- A redőnyt mindkét oldalon felfelé toljuk, amíg újból beakad. (14B)

A sikeres aktiválást az mutatja, ha a rögzítő csapszeg 1 a vezetősinnel összekötésbe kerül, valamint a páncél mozgásakor bal és jobb oldalon érezhető a rugóerősítés.

Ha a beakasztott rugó 2 valamikor visszaugrana, akkor kérjük járjon el a 21. oldalon leírtak szerint.



- Vanjsku roletu povucite s obje ruke ravnomjerno prema dolje dok se ista „klikom“ ne prikači na obje strane. (14A)
- Objie strane vanjske rolete gurnite malo prema gore dok se ponovno ne začuje „klik“. (14B)

Uspješno aktiviranje prepoznat ćete po slijedećem: zavoranj za učvršćenje 1) poravnat je s vodilicom, a opruga na lijevoj i desnoj strani prijanja uz vanjsku roletu.

Ukoliko se opruga otkači 2), molimo postupite kako je opisano na strani 21.



- Markýzu rovnoměrně stáhněte oběma rukama dolů, až na obou stranách s cvaknutím zapadne na místo. (14A)
- Markýzu po obou stranách kousek povytáhněte, až se znovu ozve cvaknutí. (14B)

Úspěšnou aktivaci poznáte podle toho, že je aretační čep 1) zarovnáns vodící lištou a že pružinové nastavení přiléhá vpravo i vlevo k markýze.

Pokud by pružinový závěs 2) vyskočil, postupujte, prosíme, podle popisu na straně 21.



- Roletę z obema bokami enakomerno powlecicie nawzdol, dokler se ta na obeh straneh ne zaskoči z tleskom (14A).
- Roletę na obeh straneh deloma privzdignite, dokler spet ne tleskne. (14B)

Uspješno aktivacije prepoznate po izravnaności blokirnega zatiča 1) z vodilom in po prilaganju napenjalne vzmeti na levi in desni strani rolete.

V kolikor bi vzmetno vpenjanje 2) izskočilo, prosimo, da ravnate, kot je opisano na strani 21.



- Τραβήξτε το ρολό με τα δύο χέρια ομοιόμορφα προς τα κάτω, ώσπου να ασφαλίσει και στις δύο πλευρές με ένα “κλικ”. (14A)
- Σπρώξτε το ρολό και στις δύο πλευρές λίγο προς τα επάνω, ώσπου να κάνει ξανά “κλικ”. (14B)

Την επιτυχή ενεργοποίηση μπορείτε να την αναγνωρίσετε από το γεγονός, ότι ο κύριος ασφαλειάς” είναι ισόπεδος με την οδηγό και ότι δεξιά και αριστερά εφαρμόζεται μια τάση ελατηρίου στο ρολό.

Αν το ελατήριο 2) αποσπαστεί, ανατρέξτε στην υποδεικνυόμενη ενέργεια που περιγράφεται στη σελίδα 21.



- Markízu obidvomi rukami rovnomerne potiahnite dole, kým na obidvoch stranách nezaklikne na miesto. (14A)
- Markízu na obidvoch stranách zatlačte smerom hore, kým znovu neklikne. (14B)

Aktivácia je úspešná, keď aretačný kolík 1) licuje s vodiacou koľajnicou a pružinové nastavenie na pravej a ľavej strane prilieha k markíze.

Pokiaľ by pružinový záves 2) vyskočil, postupujte, prosíme, podľa popisu na strane 21.



- Tirare la lamelle uniformemente verso il basso con entrambe le mani finché non si blocca su entrambi i lati con un “clic”. (14A)
- Spingere la lamelle leggermente verso l’alto su entrambi i lati finché non si avverte nuovamente un “clic”. (14B)

La lamelle è correttamente inserita quando il perno di fermo 1) è a paro con la guida di scorrimento e la lamelle è tesa a destra e a sinistra.

L’incardimento delle molle 2) deve saltare indietro almeno una volta, procedete pertanto come descritto a pagina 21.

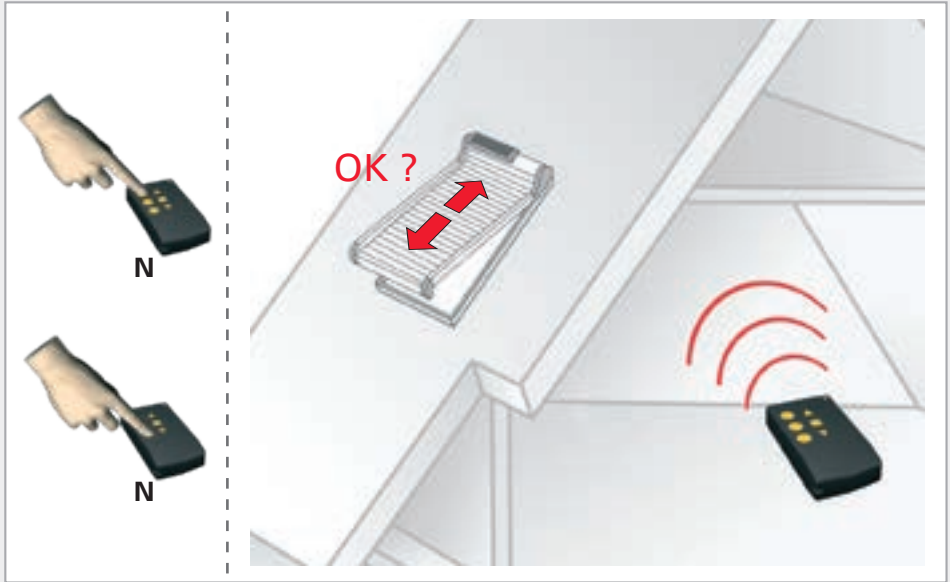

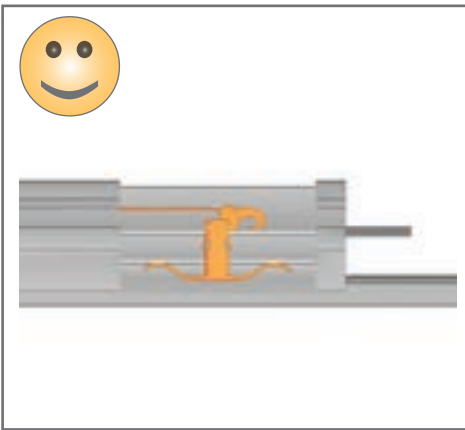
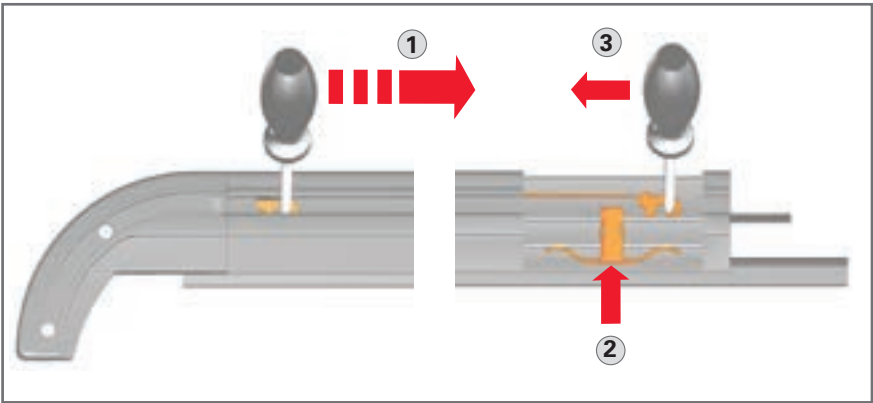
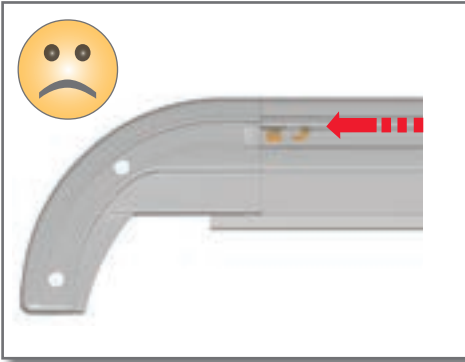

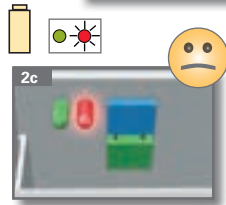
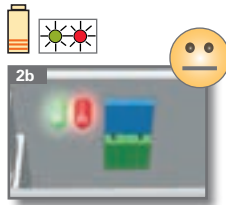
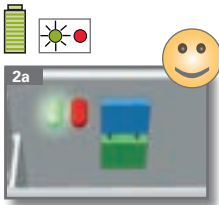
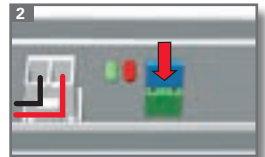
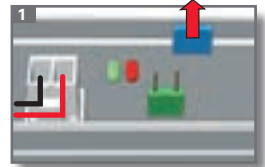
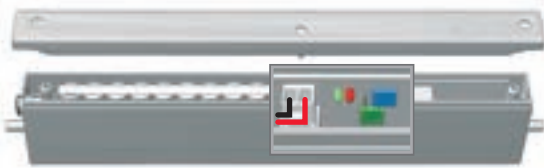
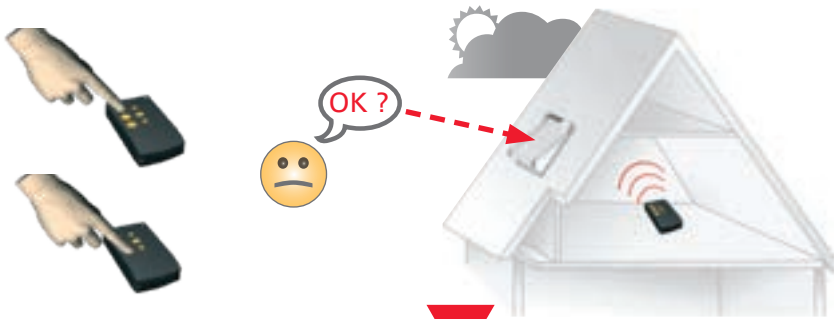

12V/ 300mA

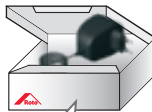

Art.-Nr.: 382 817

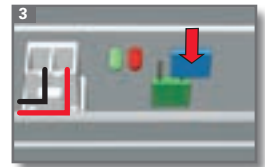
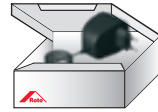

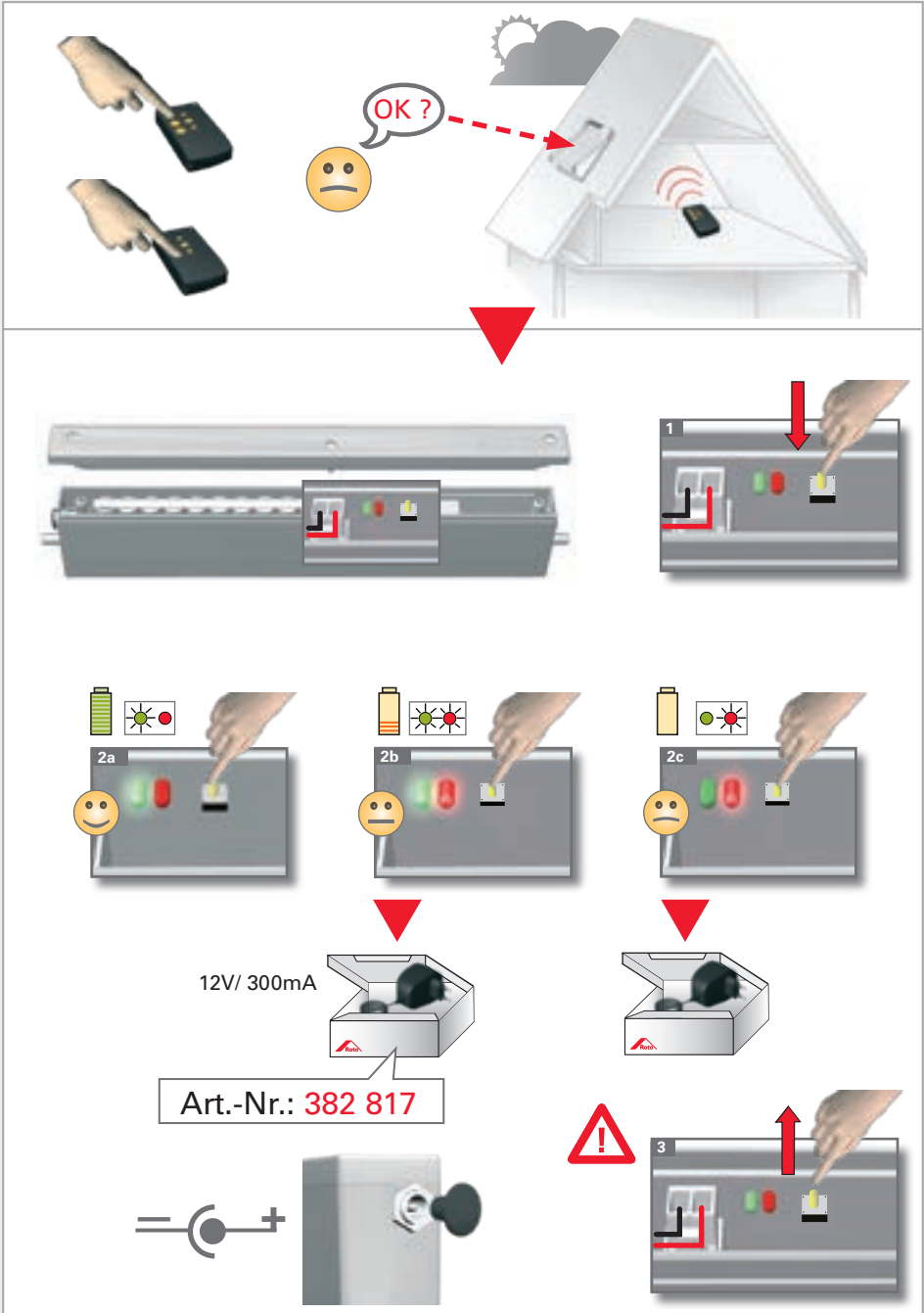



Einlernen weiterer Handsender bei Mehrflügelbauten



Programmatie van bijkomende afstandsbedieningen in geval van plaatsing van meerdere ontvangers



Zaprogramowanie dalszych pilotów przy wbudowaniu wielokrotnym



Darbināšana ar citām tālvadības pultīm, ja vairākiem jumta logiem ir ruļļzāļuzījas



Nastavenie ďalších vysílačov



Programare altri telecomandi per successive funzioni



Programmation de télécommandes supplémentaires dans le cas de poses multiples



Programación de los mandos complementarios en caso de instalaciones múltiples.



Программирование остальных манипуляторов для многосекционных встраиваемых окон



Kitų kilnojamų siūstuvų apmokymas, kai ant stogo sumontuota keletas langų su ritinėmis langinėmis



További távirányítók beprogramozása több csoport esetén



Ρύθμιση επιπλέον χειριστηρίων για παράθυρα σε συνδυασμό



Learning additional remote control in case of combination fitting



Programação de telecomandos suplementares no caso de múltiplas instalações



Edasiste kaugjuhtimispuhltide väljaõpe mitmikpaigalduste korral



Nastavení ďalších vysílačů



Programiranje nadaljnjih ročnih oddajnikov pri vgradnji večih enot



Programiranje daljnjih ručnih odašiljača ukoliko je ugrađeno više krovnih prozora s roletama ili markizama



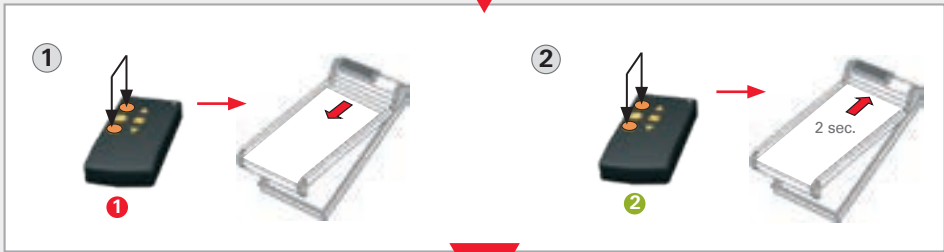

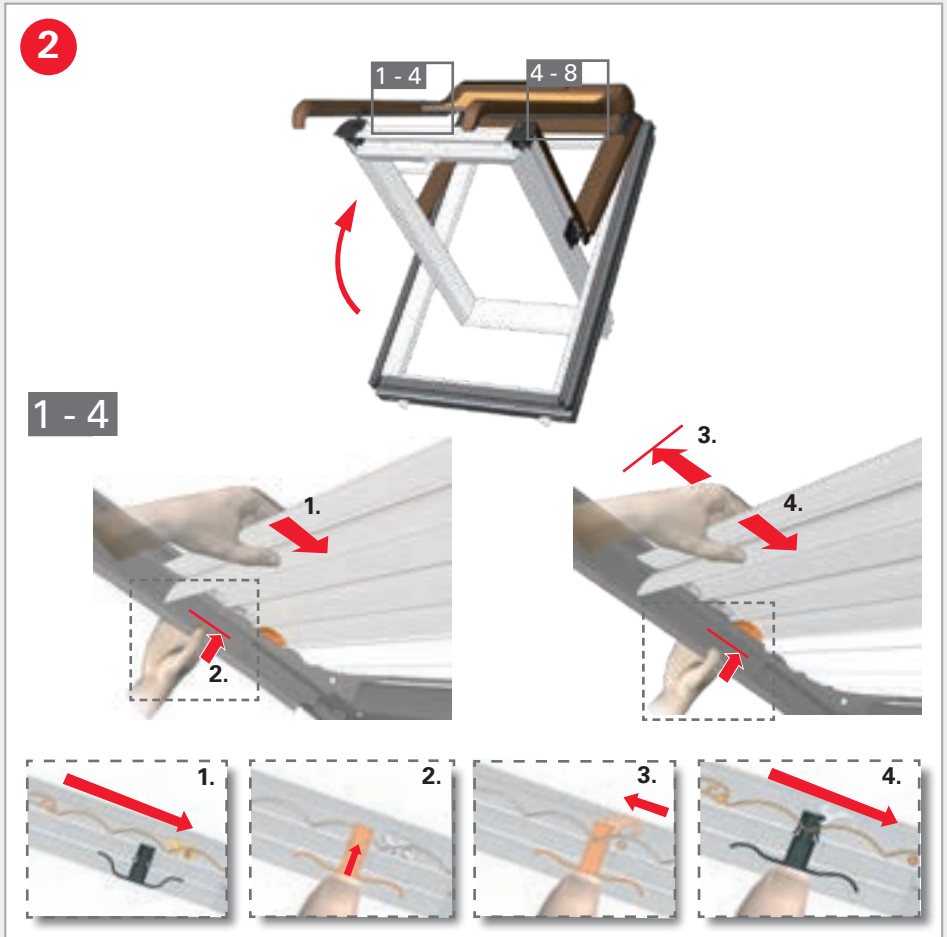
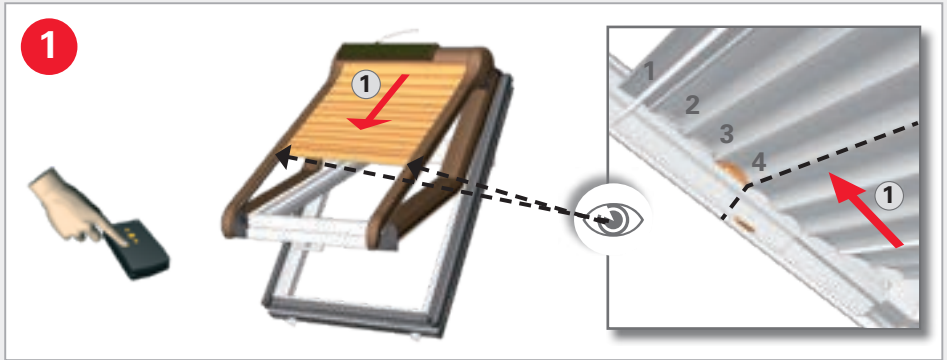

3

4 - 8

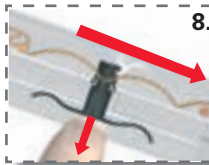
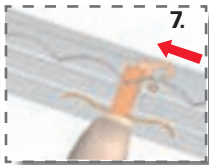
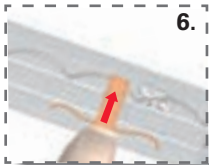
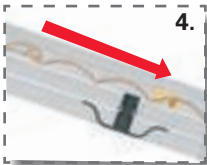
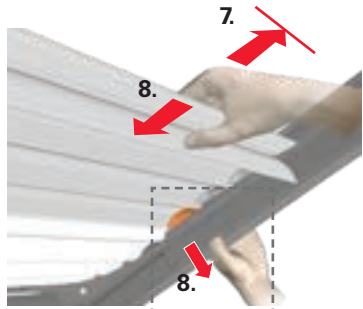
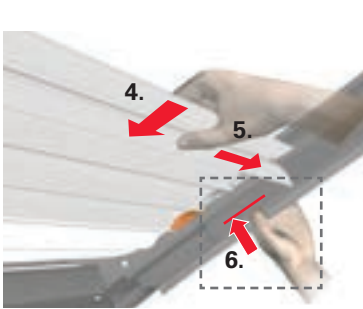

4

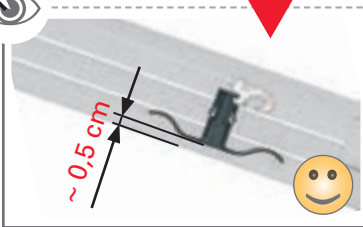

~ 0,5 cm



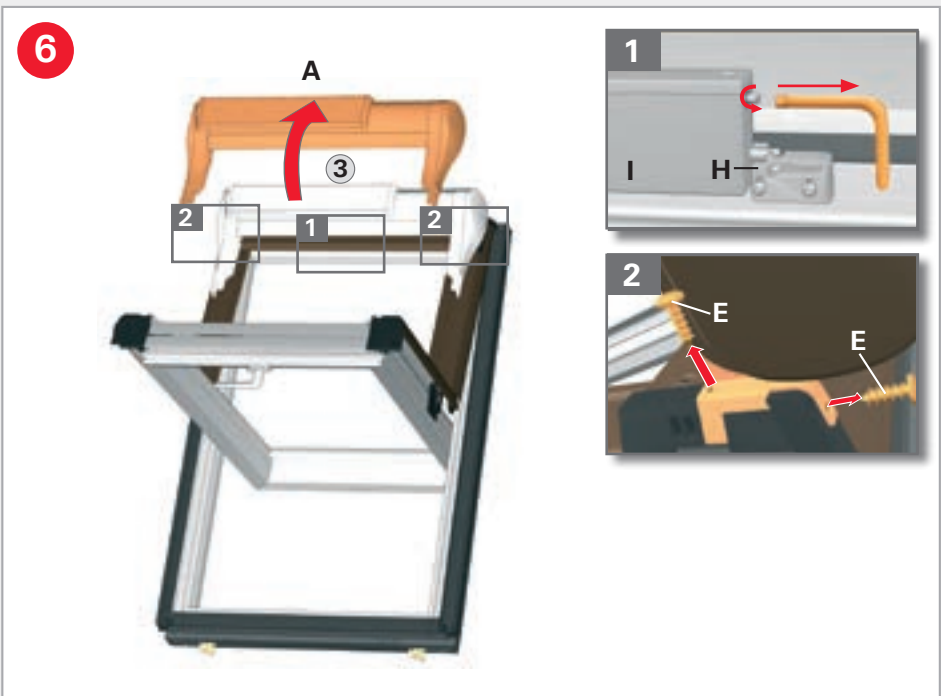

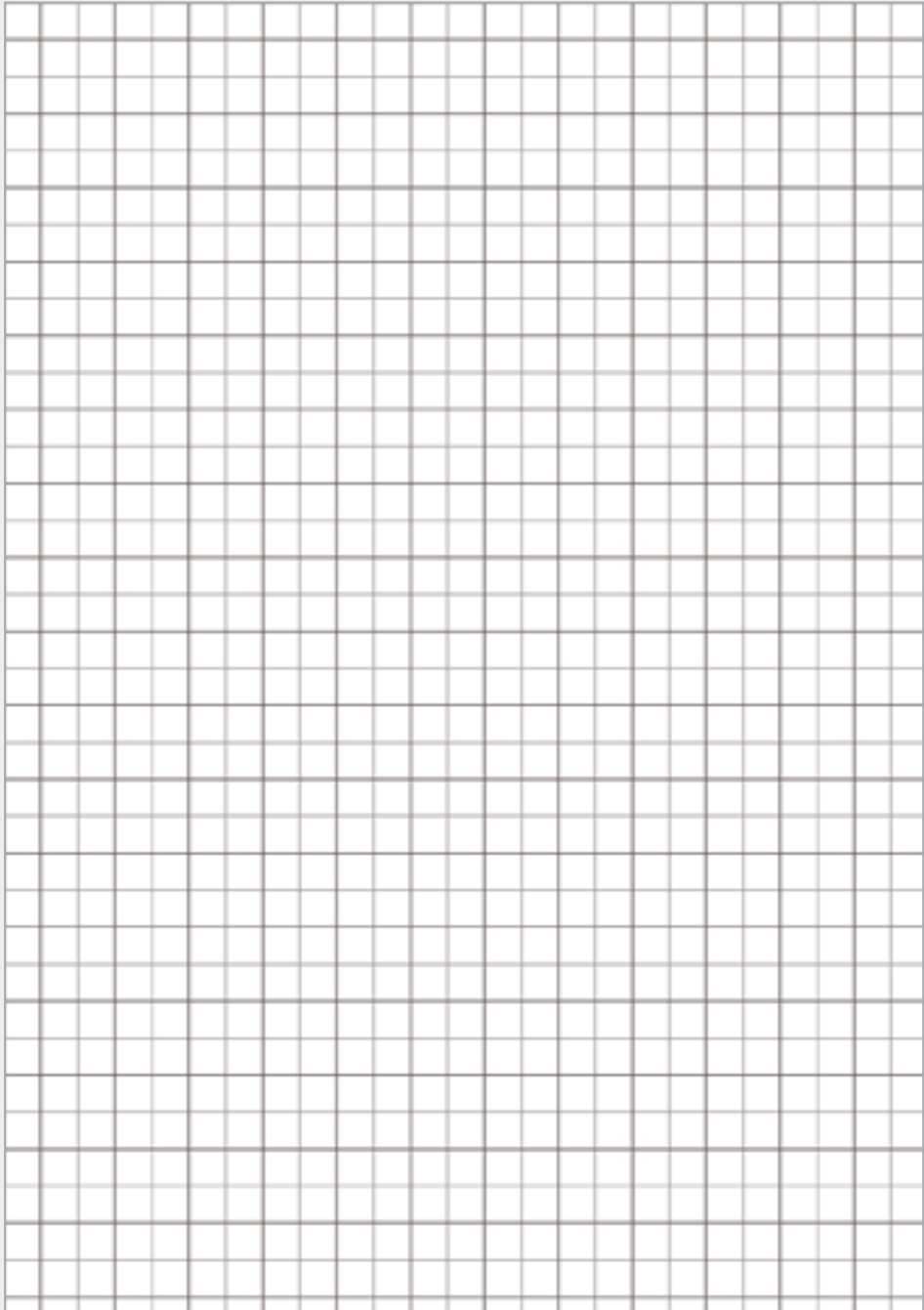

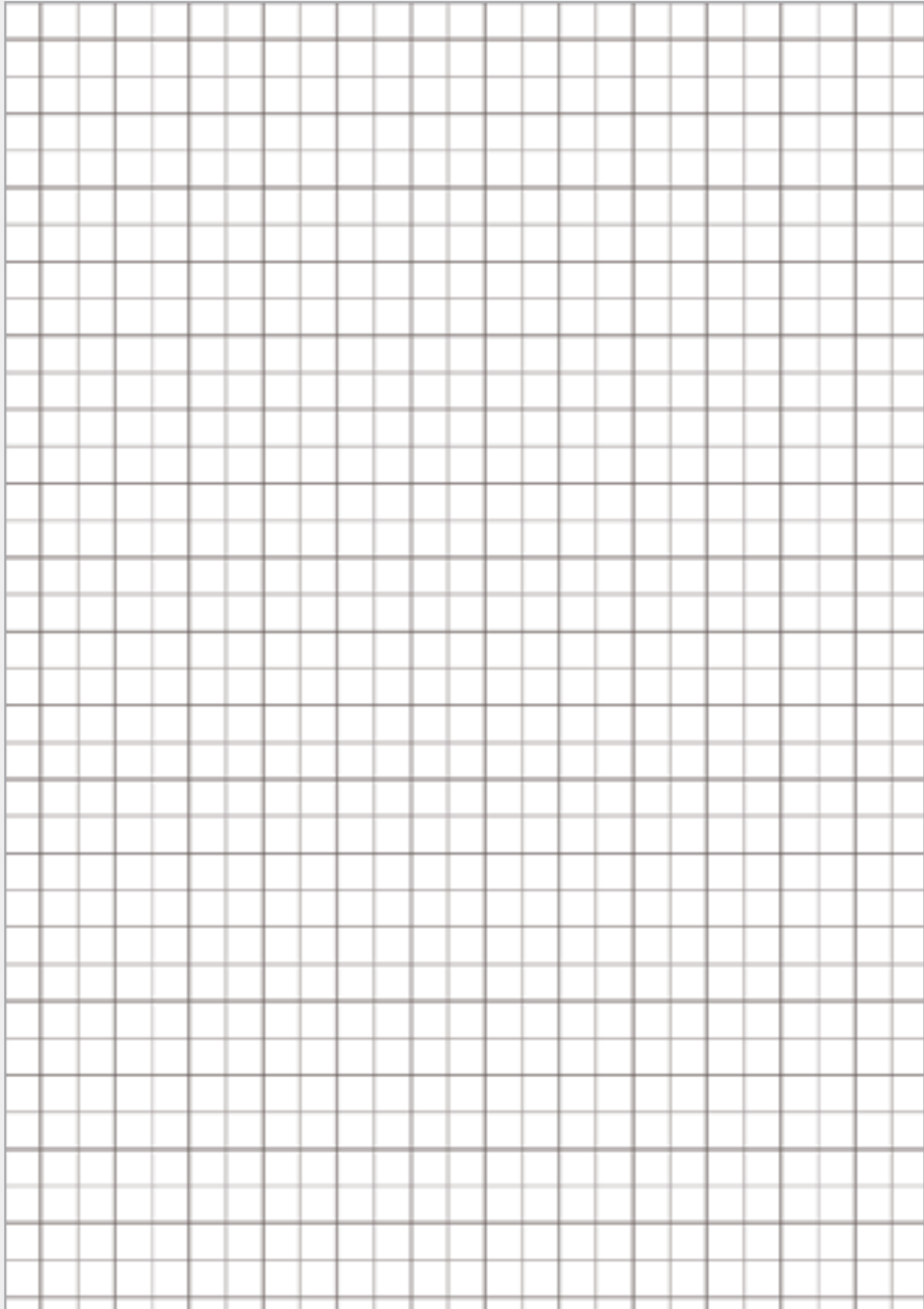

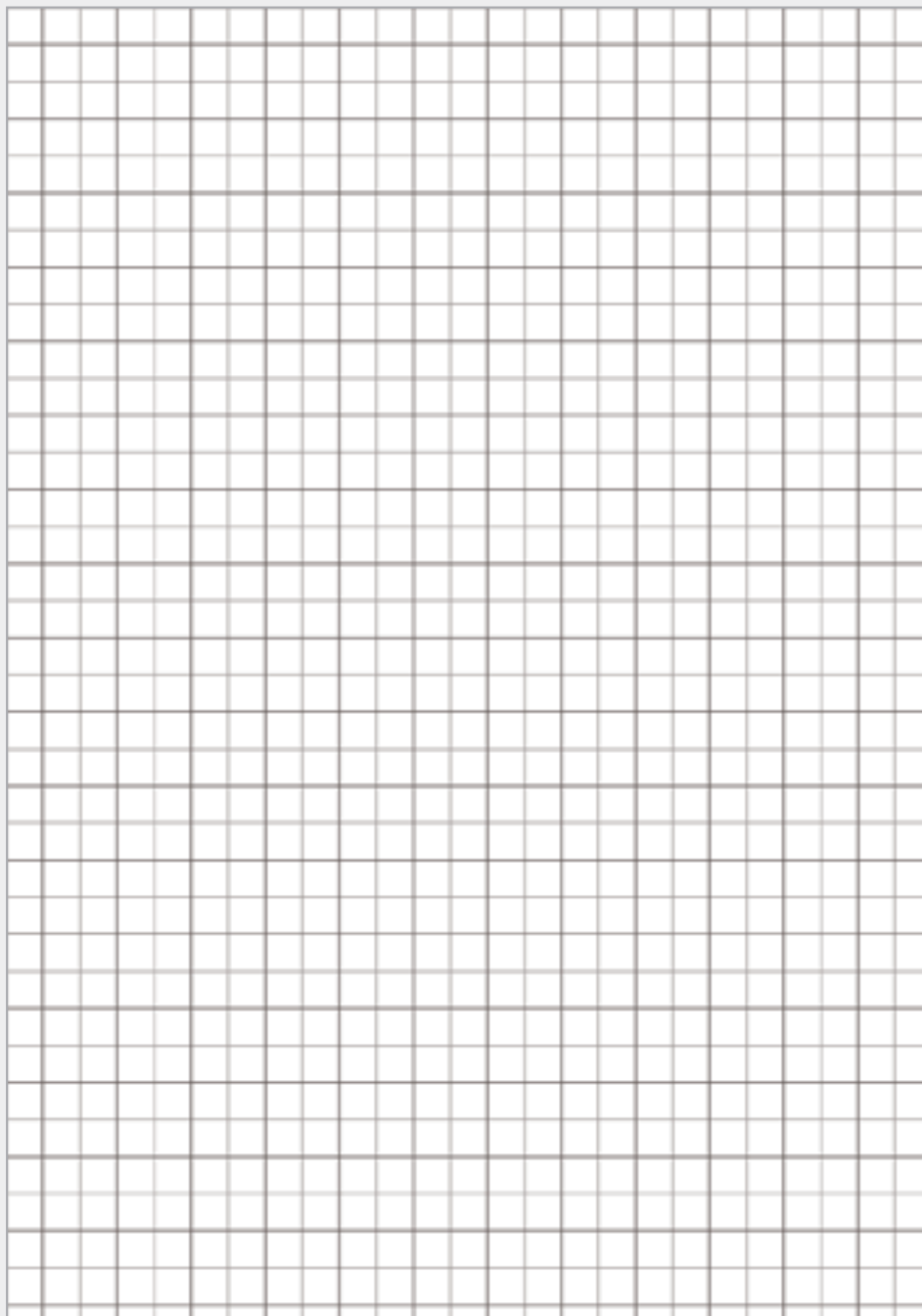



The roof window.



www.roto-contacts.com



www.roto-extra.com

Roto Frank DST Vertriebs-GmbH
Wilhelm-Frank-Straße 38-40
97980 Bad Mergentheim
Deutschland

